

ZÁSUVKOVÁ MRAZNIČKA

NÁVOD NA OBSLUHU

PHILCO



Famous for Quality the World Over

PF 1602-5

Vážený zákazník,

Ďakujeme, že ste si kúpili výrobok značky PHILCO. Aby váš spotrebič slúžil čo najlepšie, prečítajte si všetky pokyny v tomto návode.

OBSAH

ČASŤ 1: PRED UVEDENÍM DO PREVÁDZKY	2
ČASŤ 2: POPIS ZARIADENIA	8
ČASŤ 3: INŠTALÁCIA	9
• Preprava a rozbalenie	9
• Prevádzkové podmienky.....	9
• Umiestnenie	10
• Vyrovnanie zariadenia.....	10
• Čistenie pred použitím	11
• Elektrické zapojenie	11
• Postup otočenia otváranie dvierok	11
ČASŤ 4: OVLÁDANIE	15
ČASŤ 5: ČISTENIE A STAROSTLIVOSŤ.....	17
ČASŤ 6: RIEŠENIE PROBLÉMOV	19
ČASŤ 7: KARTA INFORMAČNÝCH ÚDAJOV.....	21

ČASŤ 1: PRED UVEDENÍM DO PREVÁDZKY

CE Toto zariadenie spĺňa požiadavky nasledujúcich smerníc EÚ: 2006/95/ES, 2004/108/ES, 2009/125/ES, ES.643/2009 a 2002/96/ES



Bezpečnostné informácie a varovania

Z dôvodu bezpečnosti a správneho používania si, prosím, pred inštaláciou a prvým použitím tohto zariadenia pozorne prečítajte túto používateľskú príručku vrátane rád a varovaní. Aby nedochádzalo k zbytočným chybám a nehodám, je dôležité zaistiť, aby boli všetci používatelia tohto zariadenia dôkladne oboznámení s jeho ovládaním a bezpečnostnými funkciami. Uschovajte tieto pokyny a zaistite, aby v prípade premiestnenia alebo predaja zostali pri tomto zariadení, aby po celý čas životnosti zariadenia boli k dispozícii informácie o správnom a bezpečnom používaní zariadenia. Aby nedošlo k ohrozeniu života alebo majetku, dodržujte bezpečnostné opatrenia uvedené v tejto používateľskej príručke. Výrobca nie je zodpovedný za škody spôsobené zanedbaním.

Bezpečnosť detí a ďalších zraniteľných osôb

- Toto zariadenie smú používať deti staršie ako 8 rokov a osoby so zhoršenými fyzickými, zmyslovými alebo duševnými schopnosťami alebo nedostatkom skúseností či znalostí za predpokladu, že sú pod dohľadom alebo boli poučené o bezpečnom používaní tohto zariadenia a rozumejú možnému nebezpečenstvu. Deti sa nesmú so zariadením hrať. Čistenie a údržbu nesmú vykonávať deti bez dohľadu dospelého osoby.
- Udržujte všetky obalové materiály mimo dosahu detí, aby nehrozilo nebezpečenstvo udusenía.

- Pred likvidáciou tohto zariadenia vyťahnite zástrčku zo zásuvky, odrežte pripájací kábel (čo najbližšie k zariadeniu) a odstráňte dvierka, aby ste zabránili úrazu hrajúcich sa detí elektrickým prúdom alebo ich uzatvorení v tomto zariadení.
- Ak má toto zariadenie s magnetickým tesnením dvierok nahradiť staršie zariadenie opatrené na dvierkach alebo kryte zámkou s pružinovou západkou, zaistíte, aby bola pred likvidáciou starého zariadenia zámka s pružinovou západkou vyradená z činnosti. Tým zabránite tomu, aby sa z tohto zariadenia stala životu nebezpečná pasca pre deti.



Všeobecná bezpečnosť

- **VAROVANIE** — Toto zariadenie je určené na použitie v domácnostiach a v podobnom prostredí, ako napríklad:
 - zamestnanecké kuchynky v obchodoch, kanceláriách a na ďalších pracoviskách;
 - farmy a priestory používané klientmi hotelov, motelov a ďalších obytných priestorov; – prostredie typu ubytovania s raňajkami;
 - catering a podobné nepredajné použitie
- **VAROVANIE** — Vnútri tohto zariadenia neskladujte výbušné látky, ako napríklad spreje s horľavým obsahom.
- **VAROVANIE** — Ak dôjde k poškodeniu napájacieho kábla, musí ho vymeniť výrobca, jeho servisný technik alebo podobne kvalifikovaná osoba, aby sa vylúčilo akékoľvek nebezpečenstvo.
- **VAROVANIE** — Vetracie otvory v kryte zariadenia alebo (v prípade vstavania zariadenia) v kuchynskej linke neblokujte.
- **VAROVANIE** — Proces odmrazovania neurýchľujte žiadnymi mechanickými alebo inými prostriedkami s výnimkou tých, ktoré odporúča výrobca.
- **VAROVANIE** — Nepoškodzujte chladiaci okruh.
- **VAROVANIE** — Vnútri úložných priestorov tohto zariadenia nepoužívajte elektrické zariadenia, ak tak priamo neodporúča výrobca.
- **VAROVANIE** — Chladivo a izolačný plyn sú horľavé. Likvidáciu tohto zariadenia vykonajte výhradne v oficiálnom zbernom dvore. Nevystavujte zariadenie pôsobeniu ohňa.

Chladiace médium

V chladiacom okruhu tohto zariadenia sa používa chladiivo izobután (R600a), čo je prírodný plyn s vysokou úrovňou kompatibility so životným prostredím, ktorý je však horľavý. Počas prepravy a inštalácie tohto zariadenia zaistite, aby nedošlo k poškodeniu žiadnej časti chladiaceho okruhu. Chladiivo (R600a) je horľavé.

Prvá pomoc

Vdýchnutie

Odveďte zasiahnutú osobu zo zamoreného priestoru na teplé, dobre vetrané miesto. Dlhodobý pobyt v zamorenom území môže spôsobiť dusenie, prípadne stratu vedomia. Ak je to nutné, zaveďte umelé dýchanie a v mimoriadne vážnej situácii, pod odborným lekárskej dohľadom, podajte kyslík.

Kontakt s pokožkou

Pri náhodnom kontakte s pokožkou nedôjde k ohrozeniu zdravia, radšej dôkladne umyte postihnuté miesto. Tekutý postrek alebo rozprášená tekutina môžu spôsobiť omrzliny, umyte postihnuté miesto veľkým množstvom vody a privolajte ošetrojúceho lekára.

Kontakt s očami

Ak sú zasiahnuté oči, vymyte ich veľkým množstvom vody, snažte sa pritom mať oči otvorené, a čo najskôr zavolajte špecializovaného lekára. Ak dôjde k styku s plynom alebo vdýchnutiu plynu R600a, kontaktujte svojho lekára.



Upozornenie: nebezpečenstvo požiaru

Ak dôjde k poškodeniu chladiaceho okruhu:

- Nepoužívajte otvorený oheň a prostriedky na zapalovanie.
- Dôkladne vyvetrajte miestnosť, v ktorej je zariadenie umiestnené.

Akákoľvek zmena špecifikácií alebo úprava tohto produktu je nebezpečná. Akékoľvek poškodenie kábla môže spôsobiť skrat, požiar alebo úraz elektrickým prúdom.



Elektrická bezpečnosť

1. Napájací kábel je zakázané predlžovať.
2. Zaistite, aby zástrčka napájacieho kábla nebola roztlačená alebo poškodená. Roztlačená alebo poškodená zástrčka napájacieho kábla by sa mohla prehriať a spôsobiť požiar.
3. Zaistite, aby zostal prístup k sieťovej zástrčke zariadenia voľný.
4. Neťahajte za napájací kábel.
5. Ak je zásuvka napájacieho kábla uvoľnená, nepripájajte do nej zástrčku. Inak hrozí nebezpečenstvo úrazu elektrickým prúdom alebo požiaru.
6. Je zakázané používať toto zariadenie bez krytu lampy vnútorného osvetlenia.
7. Táto chladnička je určená iba na napájanie jednofázovým striedavým prúdom a pre napätie 220 ~ 240V/50 Hz. Ak je kolísanie napätia vo vašej oblasti také veľké, že napätie prekračuje vyššie uvedený rozsah, pripojte z bezpečnostných dôvodov striedavý automatický regulátor napätia s výkonom minimálne 350 W. Chladnička musí byť zapojená do samostatnej zásuvky, nie do zásuvky spoločnej s inými spotrebičmi. Zástrčka sa musí hodiť do uzemnenej zásuvky.

Každodenné používanie

- Neskladujte v tomto zariadení horľavé plyny alebo tekutiny. Inak hrozí nebezpečenstvo výbuchu.
- Nepoužívajte v tomto zariadení žiadne elektrické spotrebiče (napr. elektrické zariadenia na výrobu zmrzliny, mixéry a pod.).
- Pri odpájaní od zásuvky vyťahujte zo sieťovej zásuvky vždy zástrčku; nikdy neťahajte za kábel.
- Nekladte do blízkosti plastových častí tohto zariadenia horúce predmety.
- Vopred zabalené zmrazené potraviny skladujte podľa pokynov výrobcov týchto zmrazených potravín.
- Je nutné striktno dodržiavať odporúčania pre skladovanie od výrobcov zariadení. Pozrite príslušné pokyny na skladovanie.
- Do priestoru mrazničky neukladajte nápoje sytené oxidom uhličitým alebo šumivé nápoje, pretože vytvárajú tlak na nádobu, ktorý môže spôsobiť jej výbuch a následné poškodenie tohto zariadenia.
- Zmrazené potraviny môžu v prípade konzumácie hneď po vybratí z priestoru mrazničky spôsobiť popálenie mrazom.
- Neumiestňujte toto zariadenie na priame slnečné svetlo.
- Udržujte horiace sviečky, lampy a ďalšie predmety s otvoreným ohňom mimo dosahu zariadenia, aby nedošlo k požiaru zariadenia.
- Toto zariadenie je určené na skladovanie potravín alebo nápojov v bežnej domácnosti, ako je uvedené v tejto príručke. Toto zariadenie je ťažké. Pri jeho premiestňovaní dbajte na zvýšenú opatrnosť.
- Ak sú vaše ruky mokré alebo vlhké, nevyťahujte potraviny z priestoru mrazničky a ani sa ich nedotýkajte, inak by ste si mohli poškodiť pokožku alebo sa popáliť mrazom.
- Na základňu, zásuvky, dvierka a pod. nikdy nestúpajte a nepoužívajte ich ako podpery.
- Zmrazené potraviny nesmiete po rozmrazení znovu zmrazovať.
- Nekonzumujte ľadové nanuky alebo kocky ľadu priamo z mrazničky, inak si môžete popáliť ústa a pery mrazom.

Starostlivosť a čistenie

- Pred údržbou vypnite zariadenie a odpojte sieťovú zástrčku od sieťovej zásuvky.
- Na čistenie tohto zariadenia nepoužívajte kovové predmety, parné čističe, éterické oleje, organické rozpúšťadlá alebo čistiace prostriedky s brúsnyim účinkom.
- Na odstránenie námrazy zo zariadenia nepoužívajte ostré predmety. Používajte plastovú škrabku.

Dôležité upozornenia pre inštaláciu!

- Pri pripájaní k zdroju elektrickej energie postupujte striktnie podľa pokynov v tomto návode.
- Vybaľte zariadenie a skontrolujte, či nie je poškodené. Ak je zariadenie poškodené, nepripájajte ho. Prípadné škody ihneď oznámte svojmu predajcovi. V takom prípade nevyhadzujte obalové materiály.
- Pred pripojením zariadenia odporúčame počkať najmenej štyri hodiny, aby mohol olej stiecť späť do kompresora.
- Okolo zariadenia je nutné zaistiť dostatočnú cirkuláciu vzduchu, inak môže dôjsť k prehriatiu. Aby bolo zaistené dostatočné odvetrávanie, postupujte podľa pokynov na inštaláciu.
- Tam, kde je to možné, by mala byť zadná časť tohto zariadenia obrátená k stene, aby nedošlo k dotyku alebo zachyteniu horúcich dielov (kompresor, kondenzátor) a nehrozilo nebezpečenstvo požiaru. Postupujte podľa pokynov na inštaláciu.
- Toto zariadenie sa nesmie umiestňovať do blízkosti radiátorov alebo sporákov.
- Po inštalácii zariadenia zaistite, aby sieťová zástrčka zostala dostupná.

Opravy

Akékoľvek elektrikárske práce nutné na opravu tohto zariadenia musí vykonať kvalifikovaný elektrikár alebo iná kompetentná osoba.

Tento produkt musí opraviť autorizované servisné stredisko a musia sa použiť iba originálne náhradné diely.

- 1) Ak je zariadenie beznámrazové (Frost Free).
- 2) Ak zariadenie obsahuje priestor mrazničky.

ČASŤ 2: POPIS ZARIADENIA

Popis zariadenia

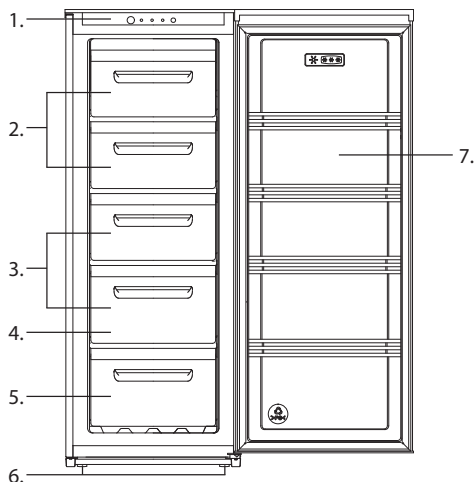

1. Ovládací panel
2. Horná zásuvka
3. Zásuvky
4. Miska na ľad (vnútri)
5. Dolná zásuvka
6. Nastaviteľné nôžky
7. Dvierka

Ovládací panel

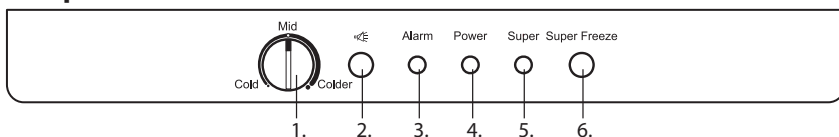

1. Termostat
2. Vypnutie zvukovej signalizácie
3. Indikátor vysokej teploty
4. Indikátor zapnutia
5. Indikátor super mrazenia
6. Tlačidlo super mrazenia

POZNÁMKA:

Z dôvodu neustáleho zdokonaľovania produktov sa môže vaše zariadenie mierne líšiť od popisu v tomto návode na použitie, no funkcie a spôsoby používania zostávajú rovnaké.

ČASŤ 3: INŠTALÁCIA

Preprava a rozbalenie

Ak je spotrebič prepravovaný v horizontálnej polohe, olej z kompresora môže natiecť do chladiaceho okruhu. Preto ponechajte spotrebič 12 hodín pred zapnutím vo vertikálnej polohe, aby olej natiekol späť do kompresora. Odstráňte vonkajší obal, odstráňte ochranný film z povrchu spotrebiča (ak je použitý) a očistite vonkajšiu časť spotrebiča na to určeným prípravkom. Nepoužívajte škrabky ani hrubé látky, ktoré by mohli nenávratne poškodiť povrchy spotrebiča. Opatrne odstráňte všetky papiere a lepiace pásky zo spotrebiča, dverí a ďalších častí zabalených v polystyréne. Vyberte dokumenty a príslušenstvo znútra spotrebiča.

Obalový materiál je recyklovateľný a je označený symbolom recyklácie. Pri likvidácii sa riadte miestnymi predpismi. Obalové materiály (plastové vrecká, polystyrénové časti atď.) sa musia uchovávať mimo dosahu detí, pretože predstavujú možný zdroj nebezpečenstva.

Spotrebič dôkladne prezrite. Ak zistíte nejaké chyby, ukončíte inštaláciu a kontaktujte predajcu.

Prevádzkové podmienky

Správna prevádzka spotrebiča, teploty mrazenia sú garantované iba pri zachovaní nasledujúcich podmienok:

- Teplota miestnosti, v ktorej je spotrebič umiestnený, zodpovedá klimatickej triede uvedenej na výkonnostnom štítku spotrebiča.
- Maximálna relatívna vlhkosť okolia: 90 %.
- Spotrebič musí byť umiestnený v dostatočnej vzdialenosti od zdrojov tepla (napr. rúry na pečenie, centrálného vykurovania, priamych slnečných lúčov atď.).
- Zariadenie musí byť umiestnené tak, aby bolo chránené pred poveternostnými vplyvmi.
- Pravidelná údržba sa vykonáva podľa pokynov v tomto návode.
- Vetracie otvory v kryte spotrebiča nesmú byť zakryté žiadnymi zábranami.
- Správna inštalácia (napr. vyváženie, kapacita systému zodpovedá údajom na výkonnostnom štítku spotrebiča).

Klimatická trieda	Teplota okolia
SN	+10 °C až +32 °C
N	+16 °C až +32 °C
ST	+16 °C až +38 °C
T	+16 °C až +43 °C

Umiestnenie

Odvetrávanie zariadenia



Správne odvetrávanie okolo mrazničky je nevyhnutné na zaistenie rozptylu tepla, vysokej účinnosti a nízkej spotreby energie. Z tohto dôvodu je nevyhnutné zachovať okolo mrazničky dostatok voľného miesta. Odporúčame ponechať medzi zadnou stenou mrazničky a stenou minimálne 75 mm priestoru, po oboch stranách minimálne 100 mm priestoru, nad hornou časťou minimálne 100 mm priestoru a voľný priestor vpredu, aby bolo možné dvierka otvoriť pod uhlom 160°.

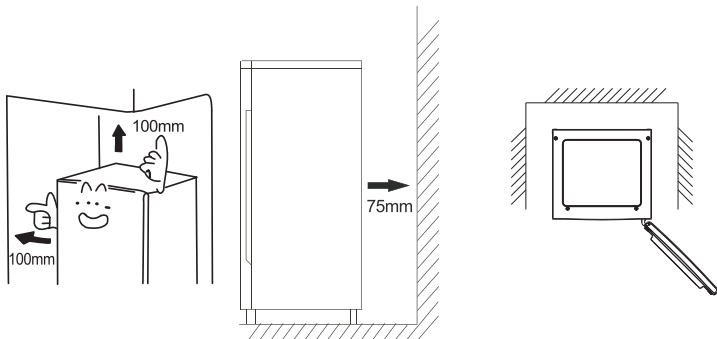

POZNÁMKA:

Toto zariadenie funguje správne v nižšie uvedených klimatických triedach. Ak ponecháte zariadenie dlhý čas v prostredí s teplotami mimo vyznačeného rozsahu, nemusí fungovať správne.

Postavte zariadenie na suché miesto, aby nebolo vystavené vysokej vlhkosti.

Udržujte zariadenie mimo dosahu priameho slnečného svetla, dažďa alebo mrazu. Postavte zariadenie mimo dosahu akýchkoľvek zdrojov tepla, ako sú sporáky, kozuby, výhrevné telesá a pod.

Vyrovnanie zariadenia

V dolnej časti zariadenia sa nachádzajú nastaviteľné nohy, pomocou ktorých môžete zariadenie vyrovnať a zaistiť správnu cirkuláciu vzduchu. Môžete ich nastaviť rukami alebo pomocou vhodného kľúča.

Abyste bolo umožnené samočinné zatváranie dvierok, nakloňte otočením nastaviteľných nôžok hornú časť o približne 10 mm alebo 0,5° dozadu.

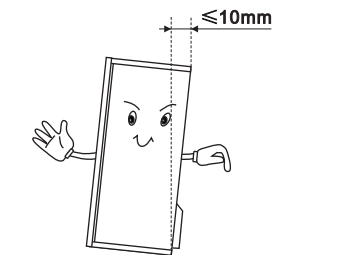

Pri každom premiestnení zariadenia nezabudnite otočiť nožky opäť nahor, aby sa mohlo zariadenie voľne pohybovať valivým pohybom. Pri premiestnení zariadenia znovu nainštalujte.



UPOZORNENIE!

Valčeky, ktoré nie sú kolieskami, sa smú používať iba na pohyb dopredu alebo dozadu. Pri posunutí chladničky na stranu môže dôjsť k poškodeniu podlahy a valčekov.

Čistenie pred použitím

Presvedčte sa, že ste odstránili zo spotrebiča všetky lepiace pásky slúžiace na uchytenie príslušenstva. Potom očistite všetky vnútorné časti vlažnou vodou s neutrálnym čistiacim prostriedkom, octom alebo uhličitanom sodným – tým odstránite charakteristický zápach nových súčastí – následne dôkladne vysušte. Nepoužívajte saponáty alebo agresívne prípravky, ktoré by mohli poškodiť povrchy.

Elektrické zapojenie

Pred tým, než zapojíte zástrčku do sieťovej zásuvky, zaistite, že:

- Máte celkom suché ruky.
- Napätie a frekvencia uvedené na výkonnostnom štítku spotrebiča zodpovedajú údajom, ktoré sú v domácej napájacej sieti (povolená tolerancia od -6 % do +6 % pre menovité napätie, na použitie pri iných napätiach, použite menič napätia zodpovedajúcich parametrov).
- Kábel a zástrčka nie sú poškodené alebo priškripnuté ťažkými predmetmi.
- Prívodný kábel nie je príliš napnutý, nie je povolené používať predlžovací kábel.

Nepripájajte spotrebič k usmerňovaču prúdu (napr. sľečná elektráraň) alebo pomocou predlžovacieho kábla. Spotrebič musí byť pripojený k fungujúcemu uzemneniu. V prípade, že sieťová zásuvka domáceho systému nie je uzemnená v súlade so súčasnými právnymi predpismi, pripojte spotrebič po konzultácii so špecializovaným technikom k samostatnému uzemneniu. Výrobca nie je zodpovedný za úrazy vzniknuté následkom nerešpektovania týchto pokynov. Ak mrazničku počas inštalácie nevyrovnáte, nemusia sa dverka správne dovierať a tesnenie nemusí riadne tesniť, čo bude mať za následok problémy s chladením, námrazou alebo vlhkosťou. Je veľmi dôležité vyrovnanie mrazničky.

Postup otočenia otvárania dverok

Stranu, na ktorú sa dverka otvárajú, môžete zmeniť z pravej strany (ako je dodané výrobcom) na ľavú, ak to umiestnenie zariadenia umožňuje.

Potrebné nástroje:

1. Nástrčný kľúč 8 mm



2. Krížový skrutkovač



3. Špachtľa alebo skrutkovač s tenkým hrotom



1. Postavte mrazničku, pomocou plochého skrutkovača odstráňte kryty zo 4 skrutiek v zadnej časti krytu mrazničky.

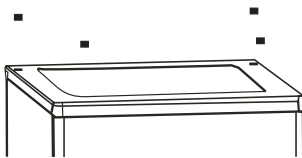

2. Odskrutkujte skrutky a zdvihnite kryt zozadu a odstráňte ho, potom zdvihnite horné dvierka a položte ich na mäkkú podložku, aby sa nepoškrábalí.

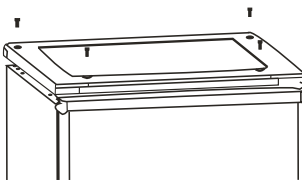

3. Pomocou plochého skrutkovača odstráňte z dosky horného krytu prednú dekoráciu.

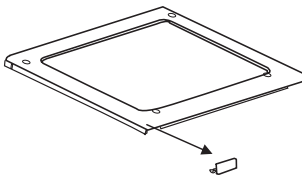

4. Umiestnite prednú dekoráciu dosky horného krytu na opačnú stranu.

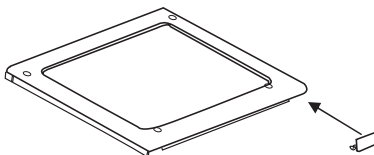

5. Odstráňte horný záves, presuňte ho na ľavú stranu a pevne priskrutkujte.

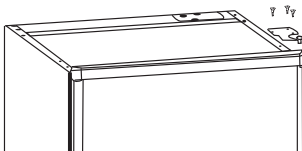

6. Odstráňte obe nastaviteľné nôžky a konzolu dolného závesu uvoľnením skrutiek.

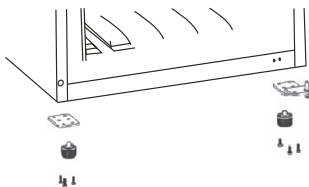

7. Odskrutkujte a odstráňte čap dolného závěsu, obrátte konzolu a nainštalujte ju. Nasadte späť konzolu fixujúcu čap dolného závěsu. Nainštalujte obe nastaviteľné nožky. Presuňte spodné dverka do správnej polohy. Zaisťte vyrovnanie dveriek, nasadte čap dolného závěsu do dolného otvoru dveriek a potom utiahnite skrutky.

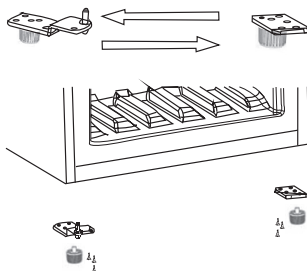

8. Nainštalujte späť kryt nasadením horného závěsu do otvoru horných dveriek a zaisťte ho 4 skrutkami. Nasadte späť kryty skrutiek.

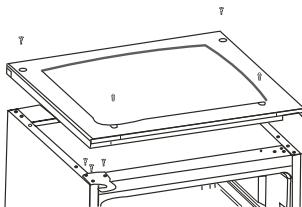

VAROVANIE!

Pri výmene strany otvárania dveriek nesmie byť zariadenie pripojené k sieťovému napájaniu. Pred začatím prác ho odpojte od sieťovej zásuvky.

Pri obracaní dvierok urobte, prosím, nasledujúce:

1. Presuňte príslušenstvo B z horného krytu horných dvierok a pripevnite príslušenstvo A, ktorým je malý odoberateľný diel v malom vrecúšku.

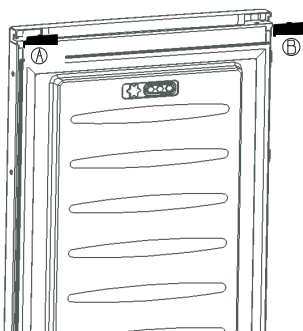

Po obrátení dvierok urobte, prosím, nasledujúce:

Presuňte rukoväť z ľavej strany horných dvierok na pravú stranu.

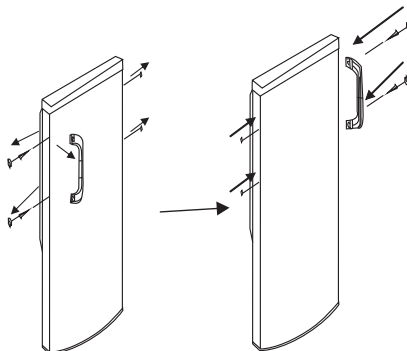

ČASŤ 4: OVLÁDANIE

Ovládací panel, ktorý riadi teplotu vnútri priestoru mrazničky, je umiestnený v mrazničke.

SUPER FREEZE (Tlačidlo Super mrazenia)

Ak potrebujete, aby teplota vnútri mrazničky rýchlo klesla, stlačte, prosím, toto tlačidlo – rozsvieti sa indikátor Super. Zariadenie beží v režime **Super mrazenia**.

Ak chcete režim **Super mrazenia** ukončiť, stlačte, prosím, znovu tlačidlo Super Freeze – indikátor Super zhasne.

POZOR!

Mraznička po uplynutí 48 hodín režim Super mrazenia automaticky ukončí; súčasne zhasne indikátor „Super“.

ALARM PRE MRAZNIČKU

Ak bolo napájanie zariadenia dlho odpojené alebo z akéhokoľvek iného dôvodu zastavené a vnútorná teplota dosiahla vysokú hodnotu (≥ -10 °C), aktivuje sa alarm.

Ak je teplota ≥ -10 °C, začne indikátor blikať a súčasne zaznie 3-krát za 10 sekúnd alarm. Po uplynutí 2 minút sa alarm automaticky zastaví a rozsvieti sa indikátor nadmernej teploty (prestane blikať).

Po poklese teploty pod < -10 °C indikátor nadmernej teploty zhasne.

🔊 (tlačidlo)

Počas alarmu pre mrazničku stlačte tlačidlo 🔊 na zastavenie zvuku alarmu – indikátor nadmernej teploty bude svietiť (nebude blikať).

Regulácia teploty

Nastavenie Cold znamená:

Najvyššia teplota, najteplejšie nastavenie.

Nastavenie Colder znamená:

Najnižšia teplota, najchladnejšie nastavenie.

Upozornenie pre zapínanie!

Neotáčajte, prosím, otočný ovládač za polohu „Cold“ (Nízka teplota) alebo „Colder“ (Najnižšia teplota).

DÔLEŽITÉ!

Pri bežnom použití vám odporúčame nastaviť stupeň Mid (Stredná teplota); ak chcete vyššiu alebo nižšiu teplotu, otočte otočný ovládač na zodpovedajúce nastavenie. Keď otočíte otočný ovládač na nižšiu hodnotu, usporíte viac energie. V opačnom prípade bude spotreba energie vyššia.

DÔLEŽITÉ!

Kombinácia vysokej teploty okolia (napr. za horúcich letných dní) a nastavenie najnižšej teploty na regulátore teploty (poloha Colder) môže spôsobiť nepretržitý chod kompresora!

Dôvod: Ak je izbová teplota vysoká, musí kompresor nepretržite bežať, aby udržal nízku teplotu v zariadení.

Príslušenstvo (v závislosti od modelu)

Police

Police sú vhodné na skladovanie potravín.

Odstránenie police: nadvihnite vpredu a vytiahnite von.

Vloženie police späť: jednoducho zatlačte až na doraz.

Zásuvky mrazničky

Táto zásuvka je vhodná na skladovanie zmrazených potravín.

Ak má zariadenie príslušné príslušenstvo a funkcie.

Miska na kocky ľadu

Slúži na výrobu kociek ľadu. Ak chcete vyrobiť kocky ľadu, naplňte, prosím, misky na kocky ľadu vodou tak, aby hladina vody nepresiahla hornú čiaru (ideálne osemdesiat percent objemu misky na ľad). Položte misku do dolnej zásuvky mrazničky a počkajte aspoň dve hodiny na vytvorenie kociek ľadu. Po vytvorení kociek ľadu opatrne otočte miskou, aby ste kocky uvoľnili.



Rady na mrazenie

Po prvom zapnutí alebo po dlhšom čase nepoužívania je potrebné nechať zariadenie zapnuté aspoň 2 hodiny na vyššom nastavení a až potom vložiť potraviny.

Pripravte potraviny na malé porcie – rýchlejšie dôjde k ich úplnému zmrazeniu a budete môcť vybrať vždy len potrebné množstvo na rozmrazenie.

Zabaľte potraviny do alobalu alebo polyetylénovej potravinovej vzduchotesnej fólie.

Nedovoľte, aby sa čerstvé alebo nezmrazené potraviny dotýkali už zmrazených potravín, aby sa nezvýšila teplota už zmrazených potravín.

Zmrznuté výrobky (nanuky, zmrzlina), ak sa konzumujú ihneď po vybratí z priestoru mrazničky, môžu spôsobiť popálenie pokožky mrazom.

Odporúčame si každú zmrazovanú položku označiť dátumom vloženia a ďalšími informáciami, aby ste mohli sledovať čas skladovania.

ČASŤ 5: ČISTENIE A STAROSTLIVOSŤ

Z hygienických dôvodov je potrebné, aby sa zariadenie (vrátane vonkajšieho a vnútorného príslušenstva) pravidelne čistilo, a to aspoň raz za dva mesiace.



UPOZORNENIE!

Počas čistenia nesmie byť zariadenie pripojené do sieťovej zásuvky. Nebezpečenstvo úrazu elektrickým prúdom! Pred čistením vypnite zariadenie a vytiahnite zástrčku zo sieťovej zásuvky.

Čistenie vonkajšieho povrchu

Aby spotrebič dobre vyzeral, je potrebné ho pravidelne čistiť.

- Očistite digitálny panel a displej čistou suchou handričkou.
- Vodu aplikujte na handričku a nie priamo na povrch zariadenia. Zaisťte tak rovnomerné rozotrenie vody po povrchu.
- Očistite dvierka, rukoväti a skrinku handričkou so slabým roztokom čistiaceho prostriedku a potom ich jemnou handričkou utrite do sucha.



UPOZORNENIE!

- **Nepoužívajte ostré predmety, ktoré by mohli poškriabať povrch zariadenia.**
- **Nepoužívajte na čistenie riedidlá, čistiace prostriedky na autá, Clorox, éterické oleje, čistiace prostriedky s brúsnym účinkom alebo organické rozpúšťadlá, ako napríklad benzén. Môžu poškodiť povrch zariadenia a spôsobiť požiar.**

Čistenie interiéru

Interiér tohto zariadenia je nutné pravidelne čistiť. Jednoduchšie sa bude interiér čistiť, ak je v zariadení málo potravín. Očistite vnútorný priestor mrazničky slabým roztokom jedlej sódy a potom ho očistite vyžmýkanou hubou alebo handričkou s teplou vodou. Potom ho pred vložением políc a košov utrite dosucha. Dôkladne vysušte všetky povrchy a vyberateľné diely.

Pretože sa toto zariadenie automaticky neodmrazuje, po určitom čase používania sa objaví na určitých miestach v priestore mrazničky námraza. Túto námrazu je možné zoškrabnúť pomocou plastovej škrabky. NIKDY nepoužívajte kovové alebo ostré nástroje.

Približne štyrikrát za rok alebo vtedy, keď vrstva námrazy presiahne 4 mm, bude nutné vykonať kompletne odmrazenie, aby nedošlo k zhoršeniu účinnosti systému. Kompletne odmrazenie by sa malo vykonať, ak nie je možné námrazu zoškrabnúť alebo ak začne prekážať pri skladovaní potravín. Vyberte si čas, keď je v zariadení málo potravín a postupujte nasledovne:

1. Vyberte potraviny a príslušenstvo, odpojte zariadenie od sieťového napájania a nechajte otvorené dvierka. Na urýchlenie procesu rozmrznutia dôkladne miestnosť vetrajte.
2. Zoškrabte čo najviac námrazy pomocou plastovej škrabky (škrabka nie je súčasťou príslušenstva).
3. Ak je to nutné, umiestnite na povrch vrstvy námrazy na urýchlenie procesu roztápania handričku namočenú do teplej vody.
4. Po dokončení odmrazovania očistite mrazničku popísaným spôsobom – pozrite čistenie interiéru. Upozornenie! Nepoužívajte na odstránenie námrazy z priestoru mrazničky ostré predmety. Spotrebič môže byť zapojený do siete a zapnutý iba vtedy, ak je vnútorný priestor úplne suchý.

Čistenie tesnenia dvierok

Udržujte tesnenie dvierok v čistote. Lepkavé potraviny a nápoje môžu spôsobiť prilepenie tesnenia ku skrinke a následné odtrhnutie pri otvorení dvierok. Umyte tesnenie slabým čistiacim prostriedkom a teplou vodou. Po vyčistení ho opláchnite a dôkladne vysušte.



UPOZORNENIE!

Spotřebič je dovolené zapnúť až po úplnom vysušení tesnenia dvierok.

Odmrazovanie

Odmrazovanie v priestore na ukladanie zmrazených potravín

Odmrazovanie mraziaceho priestoru je nutné vykonať ručne. Pred odmrazovaním vyberte potraviny.

Vytiahnite misku na ľad a zásuvky von, alebo ich dočasne položte do priestoru na čerstvé potraviny.

Ponechajte dvierka chladničky otvorené, kým sa ľad a námraza celkom nerozpustia a nezhromaždia v dolnej časti mraziaceho priestoru. Utrite vodu pomocou jemnej handričky.

Na urýchlenie procesu odmrazovania môžete položiť do mraziaceho priestoru misku s teplou vodou (približne 50 °C) a zoškrabnúť ľad a námrazu pomocou odmrázovacej špachtle. Po tom, čo tak urobíte, nezabudnite nastaviť otočný ovládač regulátora teploty do pôvodnej polohy.

Neodporúčame ohrievať mraziaci priestor priamo horúcou vodou alebo sušičom vlasov, aby nedošlo k deformácii vnútorného pláštá.

Ďalej neodporúčame zoškrabovať ľad a námrazu alebo oddeľovať potraviny primrznuté k nádobám ostrými alebo drevenými nástrojmi, aby ste nepoškodili vnútorný plášť alebo povrch odparovača.

POZNÁMKA:

Toto zariadenie by sa malo odmrázovať aspoň raz za mesiac. Ak sa počas jeho používania často otvárali dvierka alebo zariadenie sa používalo v extrémne vlhkom prostredí, odporúčame odmrázovať každé dva týždne.

ČASŤ 6: RIEŠENIE PROBLÉMOV

Ak narazíte pri používaní vášho zariadenia na nejaký problém alebo máte pocit, že zariadenie nefunguje správne, môžete pred kontaktovaním servisu vykonať niektoré bežné kontroly sami – pozrite nižšie. Pred kontaktovaním servisu vykonajte niektoré jednoduché kontroly podľa informácií v tejto časti.



VAROVANIE!

Nepokúšajte sa toto zariadenie sami opravovať. Ak problém pretrváva aj po tom, čo ste vykonali nižšie uvedené kontroly, obráťte sa na autorizované servisné stredisko, kvalifikovaného elektrikára alebo predajcu, u ktorého ste tento produkt kúpili.

Problém	Možná príčina a riešenie
Zariadenie nefunguje správne	Skontrolujte, či je napájací kábel správne zapojený do zásuvky. Skontrolujte poistku alebo obvod zdroja energie a v prípade potreby ho vymeňte. Vonkajšia teplota je príliš nízka. Na vyriešenie tohto problému skúste nastaviť nižšiu teplotu v mraziacom priestore. Je normálne, že mraznička nie je počas cyklu automatického odmrazovania alebo krátky čas po zapnutí zariadenia v prevádzke, z dôvodu ochrany kompresora.
Neprijemný zápach	Je nutné vyčistiť interiér zariadenia. Niektoré potraviny, nádoby alebo zabalené potraviny spôsobujú nepríjemný zápach.
Zariadenie spôsobuje hluk	Nižšie uvedené zvuky sú celkom normálne: <ul style="list-style-type: none">• Hluk spôsobený prevádzkou kompresora.• Zvuk prúdenia vzduchu z malého motorčeka ventilátora v priestore mrazničky alebo z iných častí zariadenia.• Bublanie podobné varu vody.• Praskanie počas automatického odmrazovania.• Cvaknutie pred spustením kompresora. Iné neobvyklé zvuky môžu byť spôsobené nižšie uvedenými dôvodmi a môžu vás upozorniť na nutnosť kontroly a prípadnej akcie: Zariadenie nie je vyrovnané. Zadná časť zariadenia sa dotýka steny. Fľaše alebo nádoby spadli alebo sa kotúľajú.
Kompresor nepretržite beží.	Je normálne počuť často zvuk motora kompresora, ktorý môže za nasledujúcich okolností bežať častejšie než obvykle: <ul style="list-style-type: none">• Je nastavená nižšia teplota, než je nutné.• Do zariadenia ste vložili veľké množstvo teplých potravín.• Teplota okolo zariadenia je príliš vysoká.• Dvierka boli príliš dlho otvorené alebo sa príliš často otvárali.• Práve ste zariadenie nainštalovali alebo bolo dlhší čas zapnuté.

Problém	Možná příčina a řešení
V mraziacom priestore sa objavuje vrstva námrazy	Skontrolujte, či nie sú výstupy vzduchu blokované potravinami a zaistíte, aby boli potraviny umiestnené v zariadení tak, aby bolo umožnené správne odvetrávanie. Uistite sa, či sú dvierka celkom zatvorené. Na odstránenie námrazy sa riadte pokynmi v kapitole čistenia a starostlivosti.
Teplota vnútri je príliš vysoká	Dvierka boli otvorené dlhší čas alebo sa príliš často otvárali; alebo neboli dvierka zatvorené z dôvodu nejakej prekážky; alebo je zariadenie nainštalované s nedostatočným voľným priestorom po stranách, vzadu a hore.
Teplota vnútri je príliš nízka	Zvýšte teplotu podľa pokynov v kapitole „Ovládací panel“.
Dvierka sa zle zatvárajú	Skontrolujte, či je horná časť chladničky naklonená o 10 – 15 mm dozadu, aby sa dvierka mohli samy zatvárať, alebo či niečo nebráni zatváraní dvierok.
Na podlahu kvapká voda	Vodná nádržka (umiestnená v dolnej časti skrinky) nie je správne vyrovnaná, alebo je odvodňovacia rúrka (umiestnená pod hornou časťou uloženia kompresora) nesprávne umiestnená a neodvádza vodu do tejto nádržky, alebo je odvodňovacia rúrka upchatá. Budete možno musieť odtrhnúť chladničku od steny a skontrolovať nádržku a rúrku.
Osvetlenie nefunguje	<ul style="list-style-type: none"> • LED osvetlenie je pravdepodobne poškodené. V takom prípade sa obráťte na kvalifikovaného registrovaného elektrikára. • Ovládací systém vypol osvetlenie, pretože boli dvierka dlho otvorené; aktivujte osvetlenie zatvorením a novým otvorením dvierok.

ČASŤ 7: KARTA INFORMAČNÝCH ÚDAJOV

KARTA INFORMAČNÝCH ÚDAJOV: Philco

Obchodná značka Philco: PHILCO 	
Značka	Philco
Predajné označenie	PF 1602-5
Typ spotrebiča 3)	8
Trieda energet. účinnosti (A... nízka spotreba el. energie až G... vysoká spotreba el. energie)	A++
Spotreba energie za 365 dní 1) kWh	177
Úžitkový objem celkovo: l	160
z toho: objem chladiacej časti l	
z toho: objem mraziacej časti l	160
Hviezdičkové označenie mraziaceho priestoru	****
Mraziaca kapacita kg/24 h	12
Klimatická trieda 2)	N/ST/T
Napätie	220 – 240 V ~ 50 Hz
Hlučnosť 4) dB (re 1pW)	41
Rozmery mm (v × š × h)	1440/554/551
Hmotnosť kg	47

- 1) Spotreba energie v kWh/rok založená na výsledkoch normalizovanej skúšky za 24 hod. Skutočná spotreba energie závisí od spôsobu použitia a umiestnenia spotrebiča.
- 2) SN: okolité teploty od +10 °C do +32 °C
ST: okolitá teplota od +18 °C do +38 °C
N: okolitá teplota od +16 °C do +32 °C
- 3) 1 = Chladnička bez priestorov s nízkou teplotou
7 = Chladnička/mrazička s priestormi s nízkou teplotou *(***)
8 = Skriňová mrazička
- 4) Hlučnosť podľa európskej normy EN 60704.

POZNÁMKA:

Vyššie uvedené dáta podliehajú zmenám.

POKYNY A INFORMÁCIE O ZAOBCHÁDZANÍ S POUŽITÝM OBALOM

Použitý obalový materiál odložte na miesto určené obcou na ukladanie odpadu.

LIKVIDÁCIA POUŽITÝCH ELEKTRICKÝCH A ELEKTRONICKÝCH ZARIADENÍ



Tento symbol na produktoch alebo v sprievodných dokumentoch znamená, že použité elektrické a elektronické výrobky nesmú byť pridané do bežného komunálneho odpadu. Pre správnu likvidáciu, obnovu a recykláciu odovzdajte tieto výrobky na určené zberné miesta. Alternatívne v niektorých krajinách Európskej únie alebo v iných európskych krajinách môžete vrátiť svoje výrobky miestnemu predajcovi pri kúpe ekvivalentného nového produktu. Správnou likvidáciou tohto produktu pomôžete zachovať cenné prírodné zdroje a napomáhate prevencii potenciálnych negatívnych dopadov na životné prostredie a ľudské zdravie, čo by mohli byť dôsledky nesprávnej likvidácie odpadov. Ďalšie podrobnosti si vyžiadajte od miestneho úradu alebo najbližšieho zberného miesta. Pri nesprávnej likvidácii tohto druhu odpadu môžu byť v súlade s národnými predpismi udelené pokuty.

Pre podnikové subjekty v krajinách Európskej únie

Ak chcete likvidovať elektrické a elektronické zariadenia, vyžiadajte si potrebné informácie od svojho predajcu alebo dodávateľa.

Likvidácia v ostatných krajinách mimo Európskej únie

Tento symbol je platný v Európskej únii. Ak chcete tento výrobok zlikvidovať, vyžiadajte si potrebné informácie o správnom spôsobe likvidácie od miestnych úradov alebo od svojho predajcu.



Tento výrobok spĺňa všetky základné požiadavky smerníc EÚ, ktoré sa naň vzťahujú.

Zmeny v texte, dizajne a technických špecifikáciách sa môžu meniť bez predchádzajúceho upozornenia a vyhradzujeme si právo na ich zmenu.

Dovozce:
FAST ČR, a.s.
Černokostecká 1621
CZ-25101 Říčany

Dovozca:
FAST PLUS s.r.o.
Na pántoch 18
SK-831 06 Bratislava

PHILCO® 

**is a registered trademark used under license from
Electrolux International Company, U.S.A.**